

Roth Touchline

Brugermanual - kort og nem

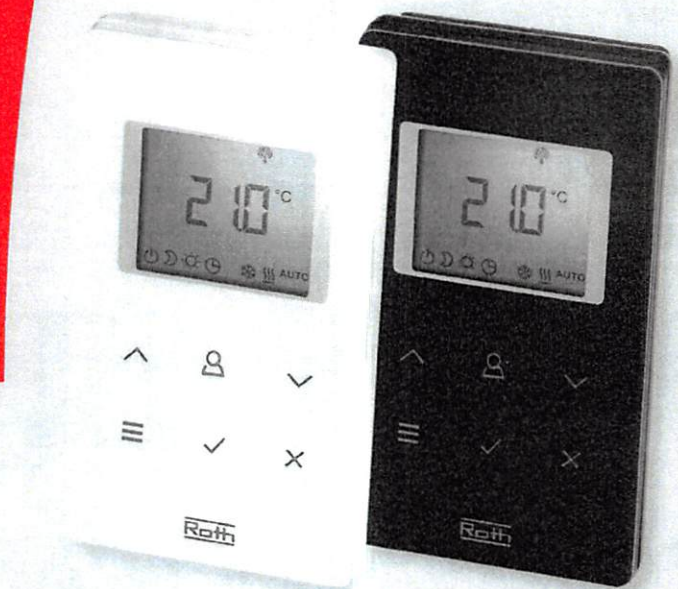

German quality since 1947

Touchline, hurtig vejledning

Et Roth Touchline gulvvarmesystem består af 1 - 5 kontrolenheder og et antal rumtermostater.

Kontrolenheden kan betjene funktioner som pumpestop, kedel-signal og køl. Termostaterne fås med og uden gulvsensor (IR). Roth Touchline er simpel at anvende og kan styres med en app til Android og iOS. Nedenfor finder du de mest anvendte indstillinger.

Har du brug for den fulde brugermanual kan du hente den på roth-nordic.dk

Indhold:

- › Quick opstart (Installatør)
- › Bruger indstillinger (Bruger)
- › Udvidede indstillinger (Installatør)

1. Oversigt kontrolenhed

1. Transformer 230/24V AC
2. Trådløs kontrolenhed
3. LED lyser ved varmekald og blinker ved tilmelding.
4. Anvend trykknapper ved tilmelding.
5. Terminaler/udgange
6. Trækafastning
7. SD kortlæser til softwareopdatering
8. Ekstern antenne indgang
9. Eventuel LAN indgang

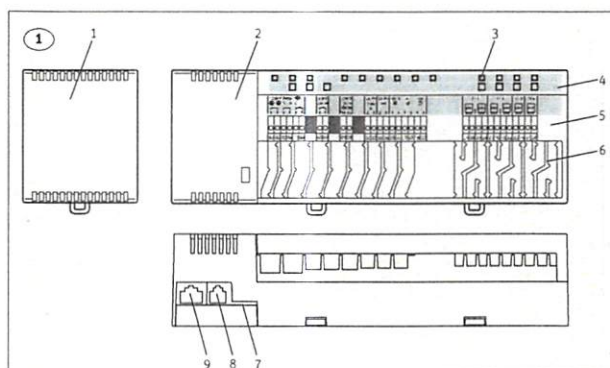

2a. Oversigt termostat

1. Symbol for trådløs forbindelse
2. Temperatur setpunkt, målt rumtemperatur, tid, tidsprogram og gulvtemperatur
3. Tid, dato og andre værdiændringer
4. Multi funktionsknap
5. Menuknap, valg af driftsart og parametre
6. Tilbage
7. OK
8. Åbning, til at åbne den trådløse rumtermostat anvend 5 mm stjerneskruestrækker
9. IR-sensor (kun på IR model)

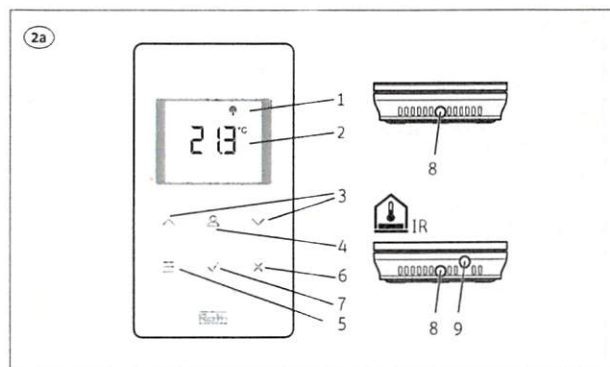

2b. Oversigt display

10. Batterialarm, eco-indikator, dugpunkt, generel alarm, lås.
11. Ugedage for tidsprogrammer
12. Rum/gulv temperatur
13. Hjælpetekst til configurationen
14. Driftsarter og indstilling

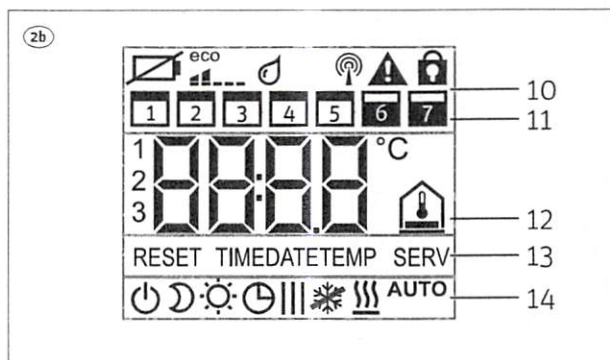

3. Monter kontrolenheden og tilslut termomotorerne (24V).

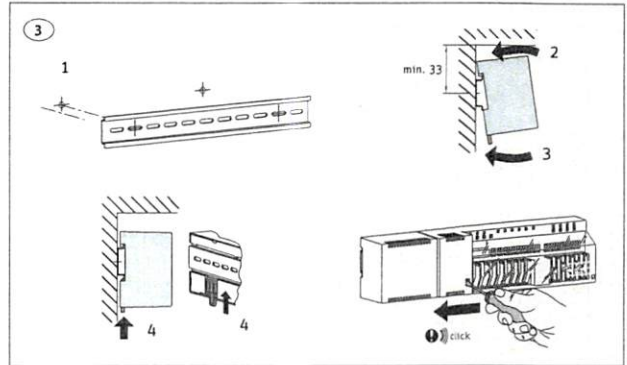

4. Monter ledningerne fra en evt. pumpe således.

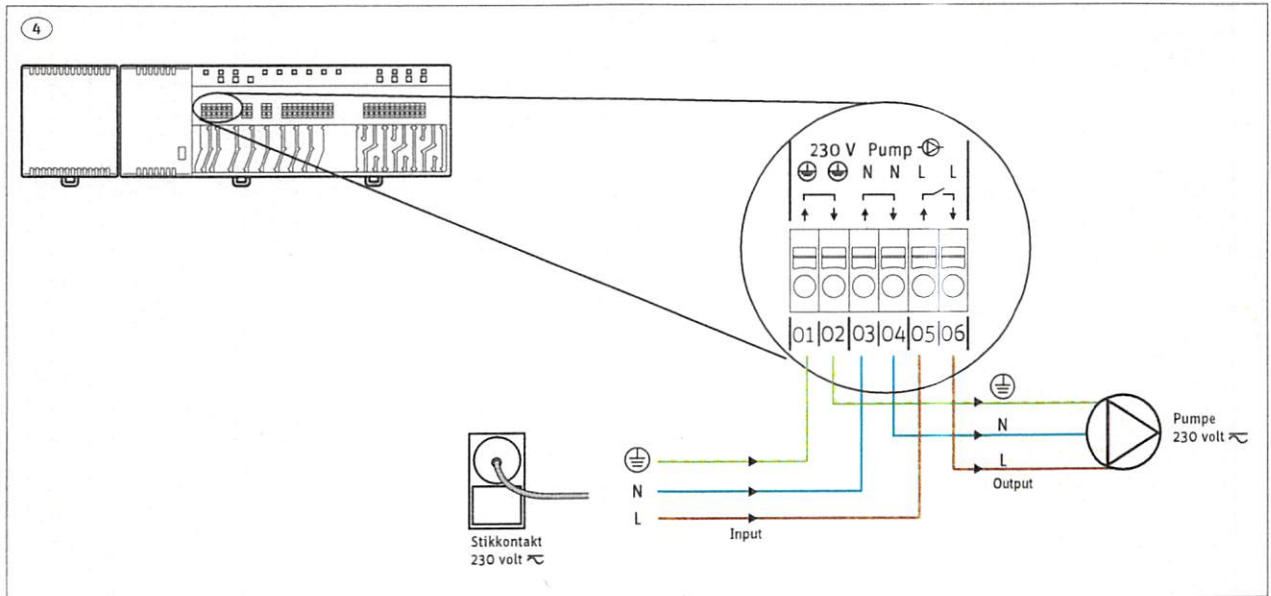

5. Sæt batterierne i termostaterne og monter termostaterne på væggen.

- A: Gælder alle termostater.
- B: Gælder Kun IR termostat.

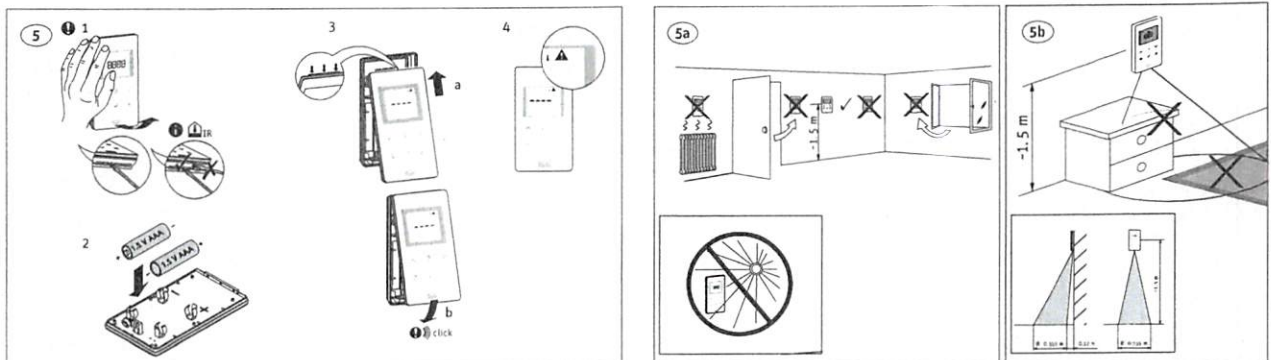

Touchline, hurtig vejledning

6. Tilmelding af Touchline rumtermostat til kontrolenheden

Tryk kortvarigt på den ønskede kanal eller flere kanaler, som du vil tilmelde Touchline rumtermostaten. Kanalen blinker nu vedvarende og er klar til tilmelding.

Touchline rumtermostaten er nu klar til tilmelding og viser:  For at tilmelde Touchline rumtermostaten holdes sensorknap + nede i ca. 5 sekunder til rumtermostaten viser (PAIR) Når dette vises slipper du igen sensorknapperne.

7. Indstilling af tid og dato

For at anlægget skal fungere korrekt er det nødvendigt at indstille tid og dato.

Ved tilmelding af den første trådløse rumtermostat til en trådløs kontrolenhed, beder systemet automatisk om indstilling af tid og dato. Hvis du springer denne procedure over, bliver den gentaget næste gang du tilmelder en trådløs rumtermostat.

Hvis kontrolenheden bliver forbundet til internettet via LAN så ind-henter Touchline kontrolenheden selv tidsindstillingerne.

- › Værdien for timer blinker
- › Tryk på sensorknap eller , for at indstille den faktiske værdi for timer
- › Tryk på sensorknap for at bekræfte. Værdien for minutter blinker
- › Indstil minutter, år, måned og dag som beskrevet for timer
- › Når tid og dato er indstillet trykkes på sensorknappen . Displayet viser aktiv visning

8. Indstilling af komforttemperatur



Efter 10 sekunder uden berøring går termostaten i dvale. Tryk vedvarende i 5 sek. på en vilkårlig tast for at vise aktiv visning.

Indstilling af rumtemperatur

› Tryk på eller for at ændre setpunktet, altså den ønskede rumtemperatur.

› Tryk på for at bekræfte det nye setpunkt. Hvis du ikke bekræfter, bliver det nye setpunkt automatisk gemt efter 5 sek.

Beskrivelse til P menuerne:



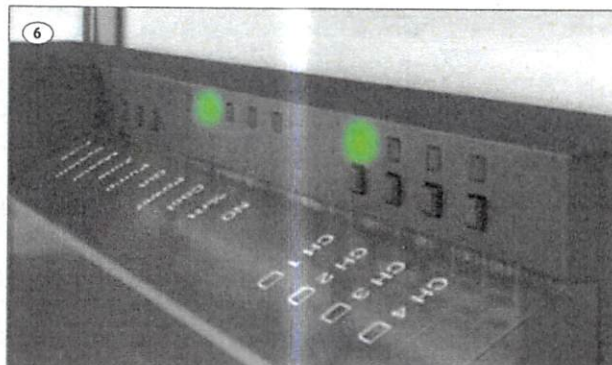





1. Tryk på vilkårlig tast for aktiv visning.
2. Tryk  inde i 10 sekunder.
3. Tryk derefter på  til ønsket P nummer.
4. Vælg ønsket menu med tryk på .



Parameter	Beskrivelse
P-01	Indstil display i standby visning: faktisk temperatur eller tid
P-02	Indstil setpunkt for den minimale gulvtemperatur (kun ved versioner med integreret IR-sensor)
P-03	Indstil øverste og nederste grænse for rumtemperatur setpunkt
P-04	Ændre tidsprogrammer
P-05	Nulstil tidsprogrammer til fabriksindstillinger
P-06	Indstil display for standby visning (max. batterisparemode)
P-07	Aktiver eller deaktiver lyden på sensorknapper
P-08	Vis ID-number på trådløs rumtermostat
P-09	Vis ID-number på trådløst Kontrolenhed
P-10	Multifunktion menu til køling eller party mode
P-SE	Kun adgang med adgangskode, fabriksindstillinger "1234"
P-21	Vis software-version for trådløs rumtermostat
P-22	Vis software-version for trådløst Kontrolenhed
P-23	Vis faktisk status på trådløs kontrolenhed og I/O-Box
P-24	Nulstil parameter til fabriksindstillinger. For reset af kontrolenhed eller rumtermostat se parameter P-24 på side 7
P-32	Indstil temperatur til frostbeskyttelsesfunktion
P-66	Aktiver eller deaktiver funktion "optimeret termomotor styring"

Indstilling af minimum gulvtemperatur



Indstilling af gulvtemperatur er kun tilgængelig på den type rumtermostat som har gulvtemperatur sensor. (IR)
Fabriksindstilling er 15°C. Indstillingsområde 15 - 30°C.

- › Tryk  i 5 sekunder for at gå ind i brugermenuen. Displayet viser **P-01**.
- › Tryk  på til displayet viser **P-02**.
- › Tryk på , displayet viser setpunktet for gulvtemperatur og symbolet .
- › Tryk på  eller  for at ændre setpunktet.
- › Tryk  for at bekræfte det nye setpunkt. Displayet viser **P-03**.
- › Tryk  for at forlade brugermenuen

9. Udførelse af linktest

Test tilmelding (linktest)

Test tilmelding giver mulighed for at se kanal placering.

- › Tryk samtidigt på  +  på den trådløse rumtermostat i 5 sek.
- › Displayet på den trådløse rumtermostat viser "Pair" – "Test" og CH LED'en ('erne) og på kontrolenheden lyser LED på den tildelte kanal. Hvis den trådløse rumtermostat er tilmeldt mere end én kanal lyser alle tilmeldte kanalers LED'er.
- › LED/LED'er slukker efter 5 sekunder. Tilmeldingen er testet.

BEMÆRK hvis displayet viser symbolet ERR 1, er radioforbindelsen mellem den trådløse rumtermostat og den  trådløse kontrolenhed afbrudt.

Touchline, hurtig vejledning

10. Valg af driftsart

Tryk kortvarigt på sensorknappen . Symbolet  blinker.



› Tryk kortvarigt på sensorknappen, for at skifte til det næste driftsart-symbol. Symbolet for den næste driftsart blinker.

› Tryk gentagne gange på sensorknappen, indtil symbolet for den ønskede driftsart blinker.







› Tryk på sensorknappen  for at bekræfte den nye driftsart.



Touchline anlægget har mulighed for natsænkning med tidsprogram. Find den komplette vejledning på roth-nordic.dk

11. Lås/lås op rumtermostat

Tryk på  +  på samme tid i 5 sek. (indtil der kommer en  "lås" tilsyne i displayet). Gentag proceduren for at låse termostaten op igen.

Kontroller altid driftsarten før tekniker tilkaldes!

Symbol	Beskrivelse
	Rumtemperaturen holdes frostfrit på 8°C
	Reduceret temperatur -3°C
	Komfort temperatur (dette er anbefalet drift indstilling)
	Tidsprogram I, II "Pro 2" og III "Pro 3"
	Kølemode (kan kun vælges hvis den trådløse rumtermostat har fortrinsret over varme-/køle enheden)
	Varmemode (kan kun vælges hvis den trådløse rumtermostat har fortrinsret over varme-/køle enheden)
	Auto kølemode (kan ikke ændres af trådløs rumtermostat, da denne mode er bestemt af køleenheden via et C/O input)

Problem	Mulig årsag	Udbedring	Skal udføres af
	Batteri næsten tomt	Udskift batterier	Bruger
 -----	Batteri kritisk lavt. Radioforbindelse mellem trådløs rumtermostat og trådløs Kontrolenhed er ikke længere garanteret	Udskift batterier med det samme	Bruger
 Err1 Intet radiosignal mellem trådløs rumtermostat i sensor-mode og trådløs Kontrolenhed i mere end 30 minutter	Strømsvigt til trådløs kontrolenhed	Genetabler strømforsyning	Elektriker
	Sikring defekt	› Udskift sikring (2 A T) › Tjek elektriske forbindelser	Elektriker

Problem	Mulig årsag	Udbedring	Skal udføres af
 Err2 Intet radiosignal mellem trådløs rumtermostat i sensor-mode og trådløs kontrolenhed i mere end 30 minutter	Strømsvigt til trådløs kontrolenhed	Genetabler strømforsyning	Elektriker
	Sikring defekt	› Udskift sikring › Tjek elektriske forbindelser	Elektriker
	Elektriske forstyrrelser	Fejlfinding	Bruger/fagmand

Problem	Mulig årsag	Udbedring	Skal udføres af
 Err3 Ændrede parametre kan ikke gemmes	Strømsvigt til trådløs kontrolenhed	Genetabler strømforsyning	Elektriker
	Sikring defekt	<ul style="list-style-type: none"> › Udskift sikring › Tjek elektriske forbindelser 	Elektriker

Problem	Mulig årsag	Udbedring	Skal udføres af
 Err4 IR-sensor defekt	Batteri for svagt	Udskift batterier	Bruger
	IR-sensor i stykker	Udskift trådløs rumtermostater med IR-sensor	Fagmand

Problem	Mulig årsag	Udbedring	Skal udføres af
 Roth App mistet forbindelse	Manglende forbindelse til kontrolenhed via app.	Genstart kontrolenhed	Bruger Sørg altid for at have nyeste softwareopdatering. Få mere information på roth-nordic.dk

Parameter	Beskrivelse
P-24	<p>Nulstil parameter til fabriksindstilling. Parametrene er gemt dels i den trådløse kontrolenhed og dels i den trådløse rumtermostat. Hvilke parametre der kan genindstilles under hvilke forhold er defineret i kapitel 15.3.</p> <p>BEMÆRK</p> <p>Hvis der ikke foreligger en tildeling af trådløs rumtermostat og trådløs kontrolenhed, skal parametre tilbagesættes til fabriksindstilling i to skridt. Vælg først muligheder "1" og efterfølgende muligheder "3" for parameter P-24.</p> <p>Muligheder</p> <ul style="list-style-type: none"> › 0: Ikke aktiv, ingen nulstilling vil blive gennemført. › 1: Nulstil trådløs kontrolenhed til fabriksindstilling. Tilmeldingen af de trådløse rumtermostater til trådløs kontrolenhed vil ikke blive slettet. › 2: Nulstil trådløs kontrolenhed til fabriksindstilling. Tilmeldingen af de trådløse rumtermostater, trådløs kontrolenhed og tilbehør vil blive slettet. › 3: Nulstil trådløs rumtermostat til fabriksindstilling. Tilmeldingen af trådløs rumtermostat eller temperatursensor (sensor mode) vil ikke blive slettet. › 4: Nulstil trådløs rumtermostat til fabriksindstilling. Tilmeldingen af trådløs rumtermostat eller temperatursensor (sensormode) vil blive slettet. <p>Drift</p> <ul style="list-style-type: none"> › Tryk på sensorknap <input checked="" type="checkbox"/>. Displayet viser 0. › Tryk på sensorknap <input checked="" type="checkbox"/> eller <input checked="" type="checkbox"/>, for at vælge en mulighed. › Tryk på sensorknap <input checked="" type="checkbox"/>. Displayet viser no. › Tryk på sensorknap <input checked="" type="checkbox"/> eller <input checked="" type="checkbox"/>, for at vælge mellem mulighed no eller yes. › Vælg ef af følgende muligheder: <ul style="list-style-type: none"> – Tryk på sensorknap <input checked="" type="checkbox"/>, for at gemme den ændrede indstilling. Displayet viser det næste parameter P-21. – Tryk på sensorknap <input checked="" type="checkbox"/>, for at afbryde proceduren. Displayet viser det valgte parameter.

Parameter	Beskrivelse
P-32	<p>Indstil temperatur for frostbeskyttelsesfunktion. Frostbeskyttelsesfunktionen vil blive aktiveret så snart den målte rumtemperatur er under den indstillede frostbeskyttelsestemperatur.</p> <ul style="list-style-type: none"> › Fabriksindstilling: 8°C › Indstillingsområde: 3 - 13°C <p>Drift</p> <ul style="list-style-type: none"> › Tryk på sensorknap <input checked="" type="checkbox"/>. Displayet viser 8.0. › Tryk på sensorknap <input checked="" type="checkbox"/> eller <input checked="" type="checkbox"/>, for at ændre værdien. › Vælg en af følgende muligheder: <ul style="list-style-type: none"> – Tryk på sensorknap <input checked="" type="checkbox"/>, for at gemme den ændrede indstilling. Displayet viser det næste parameter P-33. – Tryk på sensorknap <input checked="" type="checkbox"/>, for at afbryde proceduren. Displayet viser den valgte parameter.
P-66	<p>Aktiver eller deaktiver funktion "optimeret termomotorstyring". Den optimerede termomotorstyring er en specialudviklet styring som sparer energi. Denne styring erstatter også en halv-proportionel styring. Ved starten vil termomotoren modtage et 100% signal i en vis periode. Efter denne opvarmingsperiode modtager termomotoren puls/pause signal som afhænger af den omgivende temperatur, konfigureret med valgmulighederne i denne parameter (P-66). Denne styring bidrager med en betydelig energireduktion.</p> <p>BEMÆRK</p> <p>Vi anbefaler at deaktivere den optimerede termomotorstyring ved omgivende temperaturer under 10°C.</p> <ul style="list-style-type: none"> › Fabriksindstilling: Mulighed "0" › Muligheder: <ul style="list-style-type: none"> – 0: Deaktiveret, omgivende temperatur under 10°C – 1: Aktiveret, omgivende temperatur mellem ca. 10°C og 25°C – 2: Aktiveret, omgivende temperatur mellem ca. 25°C og 50°C <p>Fremgangsmåde</p> <ul style="list-style-type: none"> › Tryk på sensorknap <input checked="" type="checkbox"/>. Displayet viser 0. › Tryk på sensorknap <input checked="" type="checkbox"/> eller <input checked="" type="checkbox"/>, for at indstille mulighed 0, 1 eller 2. › Vælg en af følgende muligheder: <ul style="list-style-type: none"> – Tryk på sensorknap <input checked="" type="checkbox"/>, for at gemme den ændrede indstilling. Displayet viser den næste parameter P-67. – Tryk på sensorknap <input checked="" type="checkbox"/>, for at afbryde proceduren. Displayet viser den valgte parameter.



ROTH NORDIC A/S
Centervej 5
3600 Frederikssund
Tel. +45 4738 0121
Fax +45 4738 0242
E-mail: service@roth-nordic.dk
roth-nordic.dk